



日本転倒予防学会 第13回学術集会

2026年10月10日(土)～11日(日)

開催趣意書

会長

饗場 郁子

(独立行政法人 国立病院機構 東名古屋病院 院長)

副会長

山田 茂樹

(名古屋市立大学 脳神経外科学 准教授)

平松 知子

(金沢医科大学 看護学部 教授)

加藤 真由美

(金沢大学 医薬保健研究域保健学系 教授)

一般社団法人日本転倒予防学会 代表理事

萩野 浩

(独立行政法人労働者健康安全機構 山陰労災病院 病院長)

内 容

ごあいさつ	P. 3
学会組織	P. 4
定款・第 13 回学術集会実行委員会	P. 5
収支予算内訳	P. 6
協賛金寄付募集要項	P. 7 - 8
共催セミナー開催要項	P. 9 - 10
転倒予防関連商品展示開催要項	P. 11 - 12
プログラム・抄録集広告募集要項	P. 13
学会ホームページへのバナー広告掲載のお願い	P. 14
PR 動画放映募集要項	P. 15
ネームカードホルダー&ストラップ協賛募集要項	P. 16
会場使用案	P. 17
各種申込書	P. 18 - 23

ごあいさつ

謹啓

時下ますますご盛栄のこととお慶び申し上げます。平素は日本転倒予防学会に格別のご高配を賜り、厚く御礼申し上げます。この度、日本転倒予防学会 第13回学術集會を 令和8(2026)年10月10日(土)・11日(日)の2日間、ウインクあいち(愛知県名古屋市)にて開催させていただくことになりました。

本学会が2014年に10月10日を「転倒予防の日」と制定したまさにその日を、厚生労働省(2021年)も推奨し、転倒を災害と位置づけると共に職場における転倒予防として安全で安心な職場づくりに取り組むよう社会や企業に向けて発信を開始しました。転倒の要因は内的・外的・行動の3つの要因が重なりあい発生し、高齢社会においては要介護状態の大きな要因となっていることから、転倒は現代社会の大きな課題であり予防への注目度が益々高まっております。

日本は世界一の長寿国で、人生100年時代がすぐそこにきております。日本人の平均寿命は2024年には男性81.09歳、女性87.13歳ですが、健康寿命(2022年)は男性72.57歳、女性75.45歳ですので、男性で約9年、女性で約12年の差があります。ただ長生きすればよいのではなく、健康寿命を伸ばすことが大切だとだれもが考えますが、そのために転倒予防が重要なkeyになると思います。

そこで今回のテーマは「健康寿命延伸のハブとなる転倒予防 ～つなげる、深める、実践する～」といたしました。転倒予防には様々な分野、たとえば整形外科、頭部外傷、骨粗鬆症、老年医学、水頭症、認知症、サルコペニア・フレイル、リハビリテーション、栄養、排尿、スポーツ、看護、医療安全、住環境などが関連しており、健康長寿延伸のハブとなっていると考えています。今回は転倒と関連する上記学会とのジョイントセッションを多く企画し、各分野のエキスパートにご登壇いただくことで、転倒予防に関する最新の知見をアップデートできる機会とする予定です。

高崎での第12回学術集會の「幅広い分野における多面的な見方や実践をもって、多方面にわたる転倒予防の課題と正面から向き合う」という主旨を受け継ぎ、第13回大会ではさらに幅広い分野を学び、明日から転倒予防の実践につなげられる機会となるよう取り組んでまいります。本学会が企業の皆様にとっても転倒予防に関する取り組みや実践を参加者にアピールしていただける機会になればと思っております。

本来、学術集會は会員の参加費等で賄い、その開催・運営には経費節減に努め、合理的な経費支出を行うべきものと心得ておりますが、会員参加費のみでは運営が容易ではない状況になっております。

つきましては、厳しい社会情勢の中で誠に恐縮ではございますが、一般の方々への転倒予防をアピールする好機となる本学会の理念をご理解頂き、何卒特段のご支援、ご協力を賜りますよう謹んでお願い申し上げます。

謹白

2025年9月吉日

日本転倒予防学会 第13回学術集會 会長

饗場 郁子

(独立行政法人 国立病院機構 東名古屋病院 院長)

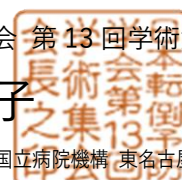

一般社団法人日本転倒予防学会 代表理事
萩野 浩

(独立行政法人労働者健康安全機構 山陰労災病院 病院長)

一般社団法人 日本転倒予防学会 学会組織

代表理事

萩野 浩 (独立行政法人労働者健康安全機構 山陰労災病院 病院長)

副代表理事

大高 洋平 (藤田医科大学 医学部リハビリテーション医学講座 教授/リハビリテーション科医師)

鈴木みずえ (浜松医科大学臨床看護学講座 教授/看護師)

業務執行理事

梅原 里実 (高崎健康福祉大学保健医療学部看護学科 教授/認知症看護認定看護師)

岡田 真平 (公益財団法人身体教育医学研究所 所長/健康運動指導士)

理事

饗場 郁子 (国立病院機構 東名古屋病院 院長)

浅見 豊子 (医療法人安寿会 田中病院 理事長/佐賀大学医学部 臨床教授)

今釜 史郎 (名古屋大学医学部附属病院 整形外科 教授)

尾崎 まり (鳥取大学医学部附属病院リハビリテーション部 部長/准教授/リハビリテーション科科长)

加藤真由美 (金沢大学 医薬保健研究域保健学系 教授)

金森 雅夫 (羽衣国際大学人間生活学部食物栄養学科 特別教授/医師)

上岡 洋晴 (東京農業大学大学院 環境共生学専攻 教授)

上内 哲男 (JCHO 東京新宿メディカルセンター リハビリテーション室 理学療法士長/理学療法士)

北湯口 純 (雲南市健康福祉部 身体教育医学研究所うんなん 副所長/健康運動指導士)

黒川美知代 (日本赤十字社 医療事業推進本部 医療の質・研修部 参事)

近藤 和泉 (独立行政法人東京都健康長寿医療センター センター長補佐・リハビリテーション科部長/医師)

篠原 靖司 (立命館大学 スポーツ健康科学部 教授/整形外科医師)

鮫島 直之 (国家公務員共済組合連合会 東京共済病院 脳神経外科 部長/脳神経外科医師)

征矢野あや子 (京都橘大学看護学部・大学院看護学研究科 教授/看護師)

高山かおる (一般社団法人足育研究会医療部会 代表理事)

立入 久和 (医療法人たちいり整形外科 理事長・院長)

平松 知子 (金沢医科大学 看護学部 教授)

牧迫飛雄馬 (鹿児島大学医学部保健学科 理学療法学専攻 基礎理学療法学講座 教授)

水野 幸治 (名古屋大学大学院 工学研究科機械システム工学専攻 教授)

村山 明彦 (群馬医療福祉大学リハビリテーション学部理学療法専攻 准教授)

森田 光生 (千葉大学医学部附属病院リハビリテーション科 療法士長)

山崎 薫 (磐田市立総合病院 病院長)

山田 茂樹 (名古屋市立大学大学院 医学研究科 脳神経外科学 准教授)

山田 実 (筑波大学人間系 教授/理学療法士)

山本 創太 (芝浦工業大学 デザイン工学部 デザイン工学科 教授)

山本 智章 (医療法人愛広会新潟リハビリテーション病院 院長/整形外科医師)

監事

奥泉 宏康 (上田市武石診療所 所長/整形外科医師)

望月浩一郎 (パークス法律事務所/弁護士)

一般社団法人 日本転倒予防学会 定款

一般社団法人 日本転倒予防学会のホームページに掲載しておりますので、そちらをご確認くださいませ
すようお願いいたします。

<https://www.tentouyobou.jp/>

日本転倒予防学会 第13回学術集会 実行委員会

会 長：

饗場 郁子（独立行政法人 国立病院機構 東名古屋病院 院長）

副会長：

山田 茂樹（名古屋市立大学 脳神経外科学 准教授）

平松 知子（金沢医科大学 看護学部 教授）

加藤 真由美（金沢大学 医薬保健研究域保健学系 教授）

実行委員：

山田 茂樹（名古屋市立大学 脳神経外科学 准教授）

佐藤 紀（徳島大学 リハビリテーション科 特任講師/副部長）

川村 皓生（国立長寿医療研究センター リハビリテーション科部 理学療法主任）

日比野麻衣子（国立病院機構東名古屋病院 看護部）

日本転倒予防学会代表理事：

萩野 浩（独立行政法人労働者健康安全機構 山陰労災病院 病院長）

学術集会運営事務局

株式会社ドウ・コンベンション

〒101-0063 東京都千代田区神田淡路町 2-23 アクセス御茶ノ水ビル 5F

TEL. 03-5289-7717 FAX. 03-5289-8117 E-mail. jsfp2026-office@umin.ac.jp

担当：倉内 大輔・栗生 朋美

学術集会のホームページ

<https://jsfp2026.umin.ne.jp>

収支予算内訳

1. 収入の部 (円)

学術集会参加費 (当日参加)	5,680,000
(会 員 6,000 円 × 400 名 = 2,400,000 円)	
(非会員 8,000 円 × 400 名 = 3,200,000 円)	
(学 生 2,000 円 × 40 名 = 80,000 円)	
広告掲載料 (プログラム・抄録集)	1,375,000
(表 4 = 220,000 円 × 1 枠)	
(表 3 = 165,000 円 × 1 枠)	
(表 2 = 165,000 円 × 1 枠)	
(後付 1 頁 = 88,000 円 × 5 枠)	
(後付半頁 = 77,000 円 × 5 枠)	
セミナー共催費	12,760,000
(イブニングセミナー = 990,000 円 × 1 枠)	
(スポンサードセミナー1 = 1,320,000 円 × 1 枠)	
(スポンサードセミナー2~3 = 1,210,000 円 × 2 枠)	
(ランチョンセミナー1 = 1,870,000 円 × 1 枠)	
(ランチョンセミナー2~3 = 1,540,000 円 × 2 枠)	
(スイーツセミナー1 = 1,100,000 円 × 1 枠)	
(スイーツセミナー2~3 = 990,000 円 × 2 枠)	
大会ホームページバナー広告 (55,000 円 × 3 枠)	165,000
PR 動画放映 (110,000 円 × 2 枠)	220,000
ネームカードホルダー & ストラップ協賛 (110,000 円 × 1 枠)	110,000
展示出展料 (220,000 円 × 10 枠)	2,200,000
寄付金	760,000
合計 (消費税込み)	23,270,000

2. 支出の部 (円)

事務局設置費 (165,000 円 × 12 か月)	1,980,000
事前準備費	550,000
ホームページ作成費	650,000
会場費	3,000,000
映像機材費	4,500,000
看板・装飾費・ポスターパネル代	2,770,000
人件費	3,000,000
印刷関係費 (抄録集、ポスター、封筒他)	3,000,000
通信連絡費 (郵送費等)	600,000
招待者接遇関係費 (飲食関係費を除く)	1,500,000
予備費及び雑費	1,720,000
合計 (消費税込み)	23,270,000

協賛金寄付募集要項

- 1) 会議名称：日本転倒予防学会 第13回学術集会
- 2) 会 期：2026年10月10日（土）～11日（日）
- 3) 会 場：ウインクあいち（愛知県産業労働センター）

〒450-0002 愛知県名古屋市中村区名駅4丁目4-38 TEL：052-571-6131

	階数	会場名	席数 シアター形式	用途
第1会場	2F	大ホール	固定 801 席	口演会場
第2会場	5F	小ホール	約 150 席	口演会場
第3会場	5F	小ホール	約 150 席	口演会場
展示会場	6F	展示室 602～605		ポスター展示 & 企業展示
総合受付	2F	大ホール前ホワイエ	—	参加受付、発表受付

- 4) テーマ：「健康寿命延伸のハブとなる転倒予防 ～つなげる、深める、実践する～」
- 5) 主な予定プログラム（シンポジウム・講演）
 他学会とのジョイントセッション：脆弱性骨折ネットワーク、サルコペニア・フレイル学会、
 リハビリテーション医学会、回復期リハビリテーション病棟協会、
 頭部外傷学会、水頭症学会、医療安全・認知症・看護の学会、
 工学系の学会
 神経疾患と転倒予防、排尿ケアと転倒予防、栄養と転倒予防、公募企画
- 6) 参加予定人数：840名
- 7) 学術集会プログラム（予定）：二重下線のプログラムは企業共催セミナーです。

10/10（土）	午前	昼	午後
第1会場	—	—	<u>市民公開講座</u> 、 <u>ES</u>
会議室	—	—	理事会、社員総会
展示会場	—	—	展示設営、ポスター貼付
10/11（日）	午前	昼	午後
第1会場	開会式、大会長講演、 基調講演、特別講演、 <u>SS1</u>	<u>LS1</u>	会員協議会、教育講演、 <u>SW1</u> 、シンポジウム、閉会式
第2会場	シンポジウム、教育講演、 <u>SS2</u>	<u>LS2</u>	<u>SW2</u> 、シンポジウム、教育講演
第3会場	一般口演、教育講演、 <u>SS3</u>	<u>LS3</u>	<u>SW3</u> 、一般口演、教育講演
展示会場	企業展示、ポスター発表	—	企業展示、ポスター発表

※ES=イブニングセミナー、SS=スポンサードセミナー、LS=ランチョンセミナー、SW=スイーツセミナー

8) 寄付金募集要項：募金の名称＝日本転倒予防学会 第13回学術集会

募金の目的＝日本転倒予防学会 第13回学術集会の開催運営に対する助成のため

募金目標額＝760,000円

募金期間＝2025年10月1日（水）～2026年10月9日（金）

寄付金振込先＝金融機関名－ ゆうちょ銀行 〇一九店（ゼロイチキュー店）

口座種別－ 当座

口座番号－ 0731952

口座名義－ シヤ) ニホンテントウヨボウガッカイ

免税措置＝この寄付金に対する免税措置はございません。

9) 寄付申込書送付先：学術集会運営事務局

株式会社ドウ・コンベンション

〒101-0063 東京都千代田区神田淡路町2-23 アクセス御茶ノ水ビル5F

TEL. 03-5289-7717 FAX. 03-5289-8117

E-mail. jsfp2026-office@umin.ac.jp

担当：倉内 大輔・栗生 朋美

※ご協賛をいただきました企業様に対しまして、成果物（プログラム・予稿集）を寄贈させていただきます。

※領収書は銀行の発行する振込済証をもってかえさせていただきます。

※振込手数料は貴社にてご負担願います。

★日本製薬工業協会ならびに日本医療機産業連合会の透明性ガイドラインについて

本学術集会は日本製薬工業協会が示す「企業活動と医療機関等の関係の透明性ガイドライン」ならびに日本医療機産業連合会が示す「医療機器業界における医療機関等との透明性ガイドライン」に基づき、「貴社と医療機関及び医療関係者との関係の透明性に関する指針」に従い、学会等の会合開催にかかる費用を「学会名」「共催セミナー名」の通りに、貴社のウェブサイト上に公開することに同意します。

共催セミナー開催要項

- 1) 会議名称：日本転倒予防学会 第13回学術集会
- 2) 会 期：2026年10月10日（土）～11日（日）
- 3) 会 場：ウインクあいち（愛知県産業労働センター）
〒450-0002 愛知県名古屋市中村区名駅4丁目4-38 TEL：052-571-6131
- 4) 参加予定人数：840名
- 5) セミナー共催費（全7コマ募集）：

月日	日時（予定）	コード	セミナー名	会場（席数）	座席形式	共催金（税込）
10/10 （土）	夕方 （60分）	ES	イブニングセミナー	第1会場 （801席）	シアター	990,000円
10/11 （日）	午前 （60分）	SS1	スポンサードセミナー1	第1会場 （約650席）	シアター	1,320,000円
		SS2	スポンサードセミナー2	第2会場 （約150席）	シアター	1,210,000円
		SS3	スポンサードセミナー3	第3会場 （約150席）	シアター	1,210,000円
	昼 （60分）	LS1	ランチョンセミナー1	第1会場 （約650席）	シアター	1,870,000円
		LS2	ランチョンセミナー2	第2会場 （約150席）	シアター	1,540,000円
		LS3	ランチョンセミナー3	第3会場 （約150席）	シアター	1,540,000円
	午後 （60分）	SW1	スイーツセミナー1	第1会場 （約650席）	シアター	1,100,000円
		SW2	スイーツセミナー2	第2会場 （約150席）	シアター	990,000円
		SW3	スイーツセミナー3	第3会場 （約150席）	シアター	990,000円

☆共催費に含まれるもの：会場料、控室料、セミナー表示板、会場ディレクター、PCオペレーター、発表機材一式

☆共催費に含まれないもの：講師および座長への謝礼/旅費/宿泊費/飲食費、進行係、影アナウンス、参加者への弁当代（LSのみ）及び茶菓（SWのみ）、参加者への弁当及び貴社資料の配布回収に係わるスタッフ人件費等

☆テーマ並びに演者と座長の人選は主催者と協議の上、決定させていただきます。

※1つのセミナーに対し、複数社で共催していただくことも可能です。

- 6) お申込方法：別紙申込書を 2026年6月30日（火） までにお送りください。
- 7) 抄録等の提出：演題抄録並びに演者略歴と近影を 2026年7月31日（金） までにご提出ください。
※演題抄録は word ファイルをメール添付にて運営事務局までお送りください。
（演題：和文 60 文字程度、抄録：和文 1000 文字以内）
※略歴と近影につきましてフォーマットはありませんが、[プログラム抄録集] 掲載用に事務局で編集校正をさせていただく事がございますので、予めご了承ください。
- 8) セミナー広告チラシ：サイズ・配布部数・カラーは自由です。
チラシの内容は事前に事務局にて一度ご確認をさせていただきますので、印刷に入られる前に、PDF ファイルを運営事務局までメールにてお送りください。
- 9) 変更・中止：事務局は不可抗力もしくははやむを得ない事由により、開催方法、開催期間及び開催時間の変更・中止をおこなう場合がございます。中止の場合は共催費を返納いたしますが、それまでに発生した費用は各社負担となります。この変更を理由として申込を取り消すことは出来ません。また、これによって生じた損害は補償いたしません。
- 10) お問合わせ：学術集会運営事務局
株式会社ドウ・コンベンション
〒101-0063 東京都千代田区神田淡路町 2-23 アクセス御茶ノ水ビル 5F
TEL. 03-5289-7717 FAX. 03-5289-8117
E-mail. jsfp2026-office@umin.ac.jp
担当：倉内 大輔・栗生 朋美
- 11) お振込先： 金融機関名— ゆうちょ銀行 ○一九店（ゼロイチキョウ店）
口座種別 — 当座
口座番号 — 0731952
口座名義 — シヤ) ニホンテントウヨボウガッカイ
(適格請求書発行事業者登録番号 T7010005034457)
- 12) お取消し：契約者のご都合による出展申込の取り消しは、原則として出来ません。
また、お支払い済みの共催費のご返金は出来ませんので、予めご了承ください。

※ご協賛をいただきました企業様に対しまして、成果物（プログラム・予稿集）を寄贈させていただきます。

※領収書は銀行の発行する振込済証をもってかえさせていただきます。

※振込手数料は貴社にてご負担願います。

★日本製薬工業協会ならびに日本医療機産業連合会の透明性ガイドラインについて

本学術集会は日本製薬工業協会が示す「企業活動と医療機関等の関係の透明性ガイドライン」ならびに日本医療機産業連合会が示す「医療機器業界における医療機関等との透明性ガイドライン」に基づき、「貴社と医療機関及び医療関係者との関係の透明性に関する指針」に従い、学会等の会合開催にかかる費用を「学会名」「共催セミナー名」の通りに、貴社のウェブサイト上に公開することに同意します。

転倒予防関連商品展示開催要項

- 1) 会議名称：日本転倒予防学会 第13回学術集会
- 2) 会 期：2026年10月10日（土）～11日（日）
- 3) 会 場：ウイंकあいち（愛知県産業労働センター）
〒450-0002 愛知県名古屋市中村区名駅4丁目4-38 TEL：052-571-6131
- 4) 参加予定人数：840名
- 5) 搬入設営：2026年10月10日（土）昼前後（予定）
- 6) 展 示：2026年10月10日（土）午後（予定）
2026年10月11日（日）09:00～16:00（予定）
- 7) 搬出撤去：2026年10月11日（日）16:00～17:00（予定）
- 8) 基礎小間：基礎小間は右下図の仕様です。尚、特装をされる場合は各社でお願いします。
（バックパネル＝白色の経師、展示机＝幅180cm×奥行90cm×高さ70cm、社名板）
- 9) お申込方法：別紙申込書を2026年8月31日（月）までにお送りください。
- 10) 使用電力：別添申込書に必要電気容量をご記入ください。
- 11) 展示費用：220,000円（税込）／1小間
- 12) お振込先：
金融機関名 — ゆうちょ銀行 〇一九店（ゼロイチキューウ店）
口座種別 — 当座
口座番号 — 0731952
口座名義 — シヤ）ニホンテントウヨボウガツカイ
（適格請求書発行事業者登録番号 T7010005034457）
- 13) お問合わせ：
学術集会運営事務局
株式会社ドウ・コンベンション
〒101-0063 東京都千代田区神田淡路町2-23
アクセス御茶ノ水ビル5F
TEL. 03-5289-7717 FAX. 03-5289-8117
E-mail. jsfp2026-office@umin.ac.jp
担当：倉内 大輔・栗生 朋美

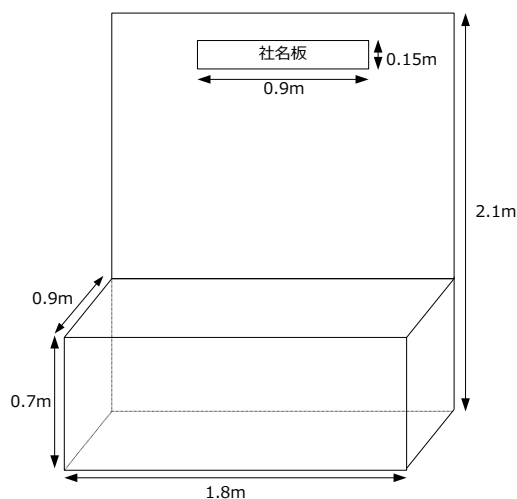

14) 注意事項など：

- 出展対象 : 転倒予防関連商品、医療機器、医療用具、医薬品、検査機器、試薬等
- 展示小間割り : 小間割は学会事務局にて行います。開催の1か月前を目途に小間割、搬入、装飾、管理などについての詳細をご連絡いたします。
- 展示物 : 出展対象に記載された範囲のもの及び学会事務局の認めたものとします。薬事法未承認品の展示については運営事務局までお問い合わせください。
- 出展物販売の禁止 : 会期中に現金と引き換えに出展物を引き渡すことは禁止します。ただし、当方の認めたものは、限定的に許可する場合がございます。
- 会場の管理 : 会場及び出展物の保全については、最善の保護と管理にあたりますが、天災その他の不可抗力による事故、盗難、紛失、及び小間内における人的災害の発生については責任を負いません。各社で保険加入等の措置をおとりくださいますようお願いいたします。
- 会場と会期の変更 : やむを得ない事情により、開催方法、会場、会期及び開場時間を変更する場合がございます。この変更を理由として出展申込を取り消すことは出来ません。また、これによって生じた損害は補償致しませんことご了承いただけますようお願いいたします。
- 展示スペースの転売 : 申込スペースのすべて、または一部の転売、譲渡は行えません。
- その他 : ご協賛をいただきました企業様に対しまして、成果物（プログラム・抄録集）を寄贈させていただきます。
領収書は銀行の発行する振込済証をもって替えさせていただきます。
振込手数料は御社にてご負担いただきますようお願い申し上げます。

★日本製薬工業協会ならびに日本医療機産業連合会の透明性ガイドラインについて

本学術集会は日本製薬工業協会が示す「企業活動と医療機関等の関係の透明性ガイドライン」ならびに日本医療機産業連合会が示す「医療機器業界における医療機関等との透明性ガイドライン」に基づき、「貴社と医療機関及び医療関係者との関係の透明性に関する指針」に従い、学会等の会合開催にかかる費用を「学会名」「共催セミナー名」の通りに、貴社のウェブサイト上に公開することに同意します。

プログラム・抄録集 広告募集要項

- 1) 広告掲載予定誌：『日本転倒予防学会 第13回学術集会 プログラム・抄録集』
A4判（表紙カラー、中頁モノクロ）
発行予定：2026年9月
発行予定部数：2,000部

- 2) 配布先：日本転倒予防学会会員、全国の大学・研究機関、病院、施設、関連企業及び関連団体、
学術集会参加者など

- 3) 広告掲載料：表4（裏表紙1頁）カラー＝220,000円（税込）
表3（裏表紙前頁）カラー＝165,000円（税込）
表2（表表紙次頁）カラー＝165,000円（税込）
後付1頁モノクロ＝88,000円（税込）
後付半頁モノクロ＝77,000円（税込）

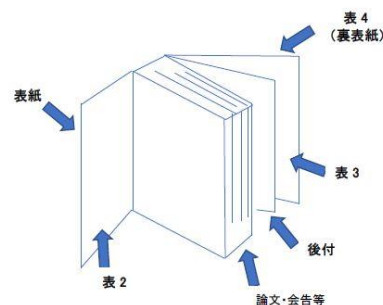

- 4) 作成費見込：2,000,000円（税込）

- 5) 広告掲載社目標数および広告掲載料目標額：

表4、表3、表2＝各1社、後付1頁＝5社、後付半頁＝5社 総計＝13社 1,375,000円（税込）

- 6) 入稿形式：データ（イラストレーターで文字にアウトラインをかけたもの）をメールまたは記憶媒体で
運営事務局までご送付ください。

- 7) お申込方法：別紙申込書を 2026年8月31日（月）までにお送りください。

- 8) お問合わせ・広告原稿送付先：学術集会運営事務局

株式会社ドウ・コンベンション

〒101-0063 東京都千代田区神田淡路町2-23 アクセス御茶ノ水ビル5F

TEL. 03-5289-7717 FAX. 03-5289-8117

E-mail. jsfp2026-office@umin.ac.jp

担当：倉内 大輔・栗生 朋美

- 9) お振込先：金融機関名— ゆうちょ銀行 ○一九店（ゼロイチキューウ店）

口座種別 — 当座

口座番号 — 0731952

口座名義 — シヤ)ニホンテントウヨボウガツカイ

（適格請求書発行事業者登録番号 T7010005034457）

※ご協賛をいただきました企業様に対しまして、成果物（プログラム・予稿集）を寄贈させていただきます。

※領収書は銀行の発行する振込済証をもってかえさせていただきます。

※振込手数料は貴社にてご負担願います。

学会ホームページへのバナー広告掲載のお願い

- 1) 広告掲載媒体： 日本転倒予防学会 第13回学術集会 ホームページ
- 2) 掲載期間： お申込から2026年12月末まで（予定）
- 3) 掲載場所： 大会ホームページ内（大会長に一任ください）
- 4) 募集枠数： 3社
- 5) 広告仕様： バナー広告データは貴社でご準備ください。
以下の仕様を満たすようにご注意ください。
 - ・データ形式 GIF形式もしくはJPEG形式（アニメーションGIFの掲載も可能です）
 - ・サイズ 300 pixel x 70 pixel （多少変わる場合がございます）
 - ・画像解像度 72 pixel / inch
- 6) 掲載料： 55,000円（消費税込）
- 7) 原稿送付方法： バナー画像並びにリンク先をeメールにて運営事務局へお送りください。
- 8) お問合わせ・ファイル送付先：学術集会運営事務局
株式会社ドウ・コンベンション
〒101-0063 東京都千代田区神田淡路町2-23
アクセス御茶ノ水ビル5F
TEL. 03-5289-7717 FAX. 03-5289-8117
E-mail. jsfp2026-office@umin.ac.jp
担当：倉内 大輔・栗生 朋美
- 9) 振込先： 金融機関名— ゆうちょ銀行 ○一九店（ゼロイチキューウ店）
口座種別 — 当座
口座番号 — 0731952
口座名義 — シヤ)ニホンテントウヨボウガッカイ
(適格請求書発行事業者登録番号 T7010005034457)

※ご協賛をいただきました企業様に対しまして、成果物（プログラム・予稿集）を寄贈させていただきます。

※領収書は銀行の発行する振込済証をもってかえさせていただきます。

※振込手数料は貴社にてご負担願います。

PR 動画放映 募集要項

- 1) 媒体：口演会場内メインスクリーン
 - ・放映期間：2026年10月10日（土）～11日（日）
 - ・放映機会：主催者側で指定した幕間（1日数回）
- 2) 募集枠数：2枠
- 3) 協賛金額：110,000円（税込）
- 4) お申込方法：別紙申込書を 2026年8月31日（月） までにお送りください。
- 5) PR動画の仕様：30秒以内の音声入り動画ファイルをMP4形式で作成してください。
- 6) ファイルの送付方法：記憶媒体の郵送またはオンラインストレージにて運営事務局までお送りください。
- 7) お問合わせ・ファイル送付先：学術集会運営事務局
株式会社ドゥ・コンベンション
〒101-0063 東京都千代田区神田淡路町 2-23
アクセス御茶ノ水ビル 5F
TEL. 03-5289-7717 FAX. 03-5289-8117
E-mail. jsfp2026-office@umin.ac.jp
担当：倉内 大輔・栗生 朋美
- 8) お振込先： 金融機関名— ゆうちょ銀行 ○一九店（ゼロイチキューウ店）
口座種別 — 当座
口座番号 — 0731952
口座名義 — シヤ）ニホンテントウヨボウガツカイ
(適格請求書発行事業者登録番号 T7010005034457)

※ご協賛をいただきました企業様に対しまして、成果物（プログラム・予稿集）を寄贈させていただきます。

※領収書は銀行の発行する振込済証をもってかえさせていただきます。

※振込手数料は貴社にてご負担願います。

ネームカードホルダー&ストラップ協賛募集要項

- 1) 会 期：2026年10月10日（土）～11日（日）
- 2) 会 場：ウインクあいち（愛知県産業労働センター）
〒450-0002 愛知県名古屋市中村区名駅4丁目4-38 TEL：052-571-6131
- 3) 参加予定人数：840名
- 4) 配布対象：学術集会の参加者及び関係スタッフ
- 5) 内 容：参加者及び関係者が当日着用する公式のネームカードホルダー&ストラップとして使用します。

イメージ画像	備考
	<ul style="list-style-type: none">・募集枠は1社です。・ネームカードホルダー&ストラップは貴社でご用意をお願いいたします。・ストラップの部分に企業ロゴまたは会社名の印字が可能です。・ご用意いただく数量は予備を含めて1,000セットをお願いします。・中に入るネームカード（参加証）は主催側で用意しますので、ホルダー部分の規格（サイズ）をお知らせください。

- 6) 協賛金：110,000円（税込）
- 7) お申込方法：別紙申込書を 2026年8月31日（月）までにお送りください。
- 8) お振込先： ゆうちょ銀行 〇一九店（ゼロイチキューウ店）
口座種別 ー 当座
口座番号 ー 0731952
口座名義 ー シヤ)ニホンテントウヨボウガツカイ
(適格請求書発行事業者登録番号 T7010005034457)
- 9) お問合わせ：学術集会運営事務局
株式会社ドウ・コンベンション
〒101-0063 東京都千代田区神田淡路町2-23 アクセス御茶ノ水ビル5F
TEL. 03-5289-7717 FAX. 03-5289-8117
E-mail. jsfp2026-office@umin.ac.jp
担当：倉内 大輔・栗生 朋美

※ご協賛をいただきました企業様に対しまして、成果物（プログラム抄録集）を寄贈させていただきます。
※領収書は銀行の発行する振込済証をもって代えさせていただきます。
※振込手数料は御社にてご負担いただきますようお願い申し上げます。

会場使用案

ウインクあいち

2F

第1会場 大ホール

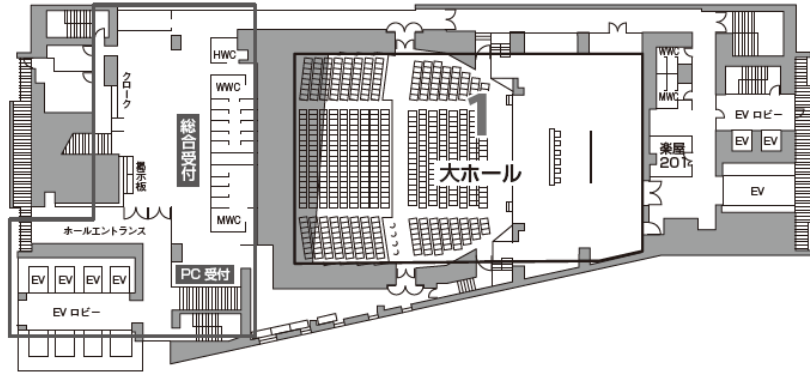

5F

第2会場 小ホール1・第3会場 小ホール2

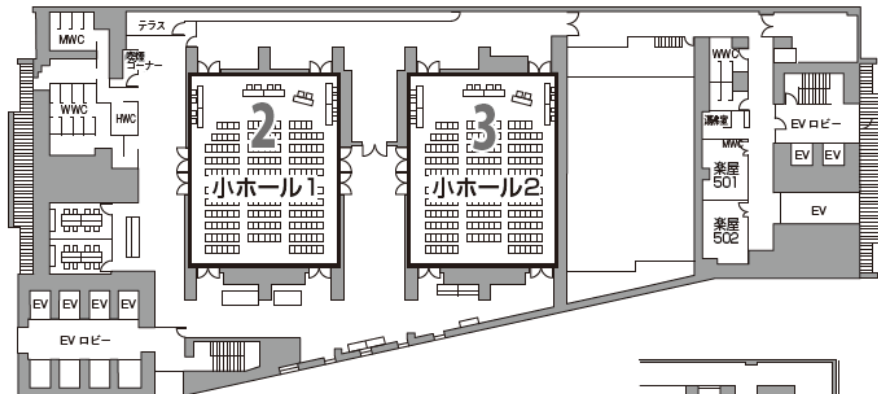

6F

第4会場 展示室 602～605

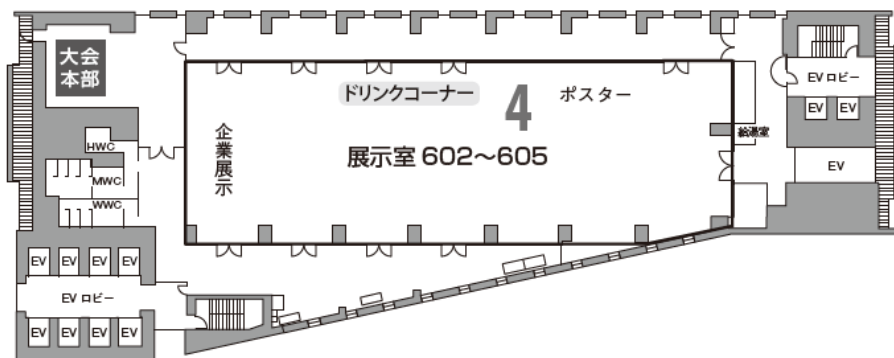

寄付申込書

日本転倒予防学会 第13回学術集会

会長 饗場 郁子

FAX. 03-5289-8117 または E-mail. jsfp2026-office@umin.ac.jp

(運営事務局 (株) ドゥ・コンベンション行き)

金 _____ 円也

趣旨に賛同し上記金額を「日本転倒予防学会 第13回学術集会」への協賛寄付として申し込みます。

年 月 日

御社名：

代表者御芳名：

御担当者：

御住所：〒

電話番号：

ファックス：

E-mail：

コメント：

尚、寄付金は 年 月 日頃までに指定金融機関口座に払い込む予定です。

共催セミナー申込書

日本転倒予防学会 第13回学術集会

会長 饗場 郁子

FAX. 03-5289-8117 または E-mail. jsfp2026-office@umin.ac.jp

(運営事務局 (株) ドゥ・コンベンション行き)

申込日： 年 月 日

締切日：2026年6月30日(火)

希望セミナー名 (コード)：		
御社名：		
御担当者名：		
御住所：〒		
TEL / FAX：		
E-mail：		
座長、演者、演題名のご希望： (主催校との人選調整 <input type="checkbox"/> 済 <input type="checkbox"/> 未) (演者座長の内諾取得 <input type="checkbox"/> 済 <input type="checkbox"/> 未) ※講演 60分×1名または講演 30分×2名		
御請求書： (適格請求書発行事業者登録番号 T7010005034457)	必要	不要

転倒予防関連商品展示申込書

日本転倒予防学会 第13回学術集会

会長 饗場 郁子

FAX. 03-5289-8117 または E-mail. jsfp2026-office@umin.ac.jp

(運営事務局 (株) ドゥ・コンベンション行き)

申込日： 年 月 日

締切日：2026年8月31日(月)

御社名：		
御担当者：		
御住所：〒		
TEL：		FAX：
E-mail：		
基礎小間渡し <small>(バックパネル、展示机、社名板を準備します)</small>		スペース渡し <small>(バックパネル 社名板を準備します)</small>
展示品名 (予定)：		
【オプション (別途費用)】	単価 (税込)	
スポットライト	8,800 円/1 対(2 コ)	必要 / () 対 不要
コンセント (100V/2 口平行)	4,400 円/1 本	必要 / () 本 不要
申込電力量 <small>※別途、工事費がかかります。</small>	5,500 円/0.5kw	必要 / () kw 不要
その他：		
展示料金 (税込)：220,000 円 × () 小間		
御請求書： (適格請求書発行事業者登録番号 T7010005034457)		必要 不要

広告掲載申込書

日本転倒予防学会 第13回学術集会

会長 饗場 郁子

FAX. 03-5289-8117 または E-mail. jsfp2026-office@umin.ac.jp

(運営事務局 (株) ドゥ・コンベンション行き)

申込日： 年 月 日

締切日：2026年8月31日 (月)

<input type="checkbox"/> 表4 (裏表紙) カラー=220,000円	<input type="checkbox"/> 後付1頁モノクロ=88,000円
<input type="checkbox"/> 表3 (裏表紙前頁) カラー=165,000円	<input type="checkbox"/> 後付半頁モノクロ=77,000円
<input type="checkbox"/> 表2 (表表紙次頁) カラー=165,000円	<input type="checkbox"/> バナー=55,000円
御社名：	
御担当者名：	
御住所：〒	
TEL：	
FAX：	
E-mail：	
御請求書： (適格請求書発行事業者登録番号 T7010005034457)	必要 不要

PR 動画申込書

日本転倒予防学会 第 13 回学術集会

会長 饗場 郁子

FAX. 03-5289-8117 または E-mail. jsfp2026-office@umin.ac.jp

(運営事務局 (株) ドゥ・コンベンション行き)

申込日： 年 月 日

締切日：2026 年 8 月 31 日 (月)

御社名：	
御担当者名：	
御住所：〒	
TEL：	
FAX：	
E-mail：	
御請求書： (適格請求書発行事業者登録番号 T7010005034457)	必要 不要

ネームカードホルダー&ストラップ協賛申込書

日本転倒予防学会 第13回学術集会

会長 饗場 郁子

FAX. 03-5289-8117 または E-mail. jsfp2026-office@umin.ac.jp

(運営事務局(株) ドゥ・コンベンション行き)

申込日： 年 月 日

締切日：2026年8月31日(月)

御社名：		
御担当者名：		
御住所：〒		
TEL：		
FAX：		
E-mail：		
御請求書： (適格請求書発行事業者登録番号 T7010005034457)	必要	不要